

voorgevel

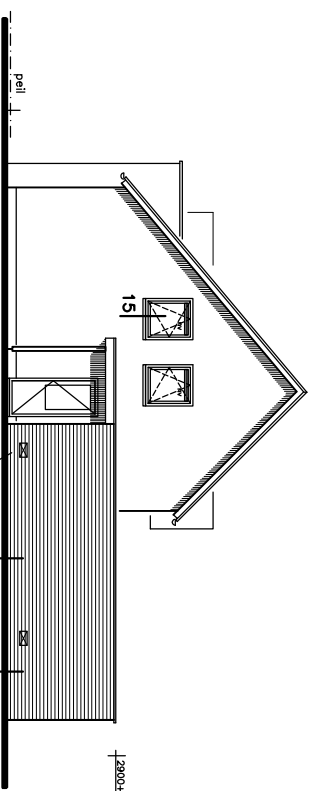

rechter zijgevel

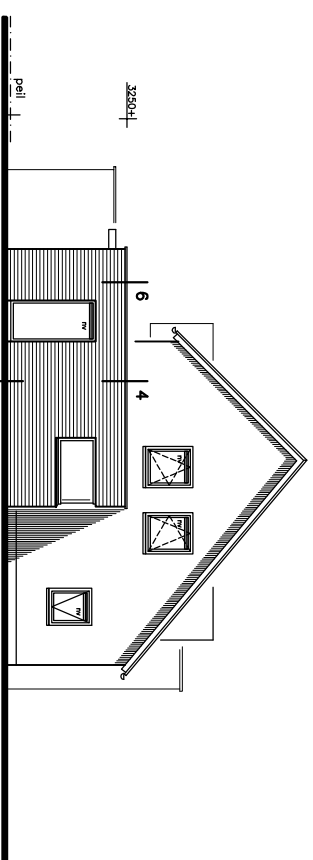

linker zijgevel

afmetingen gotige afstemmer op maat kelder

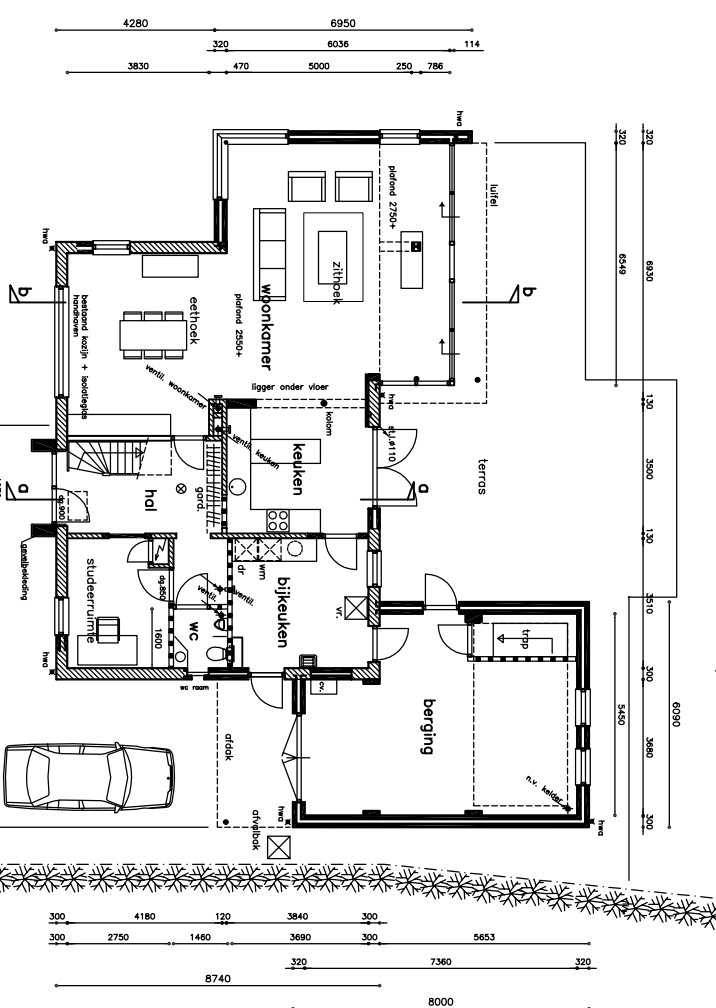

beganegrond
kavel oppervlakte 1000,11 m²

3000 2880 300 5070 11820 2910 1320 1480 120 1900 300 4000

300 4180 120 3840 300 3680 300 5653 300 2750 1460 320 7360 8000 8740

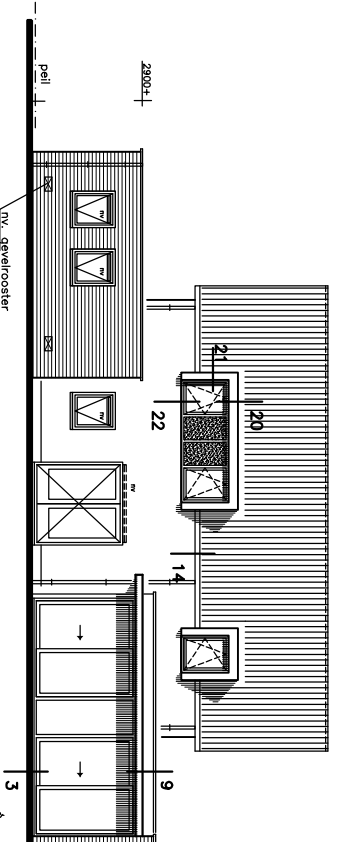

achtergevel

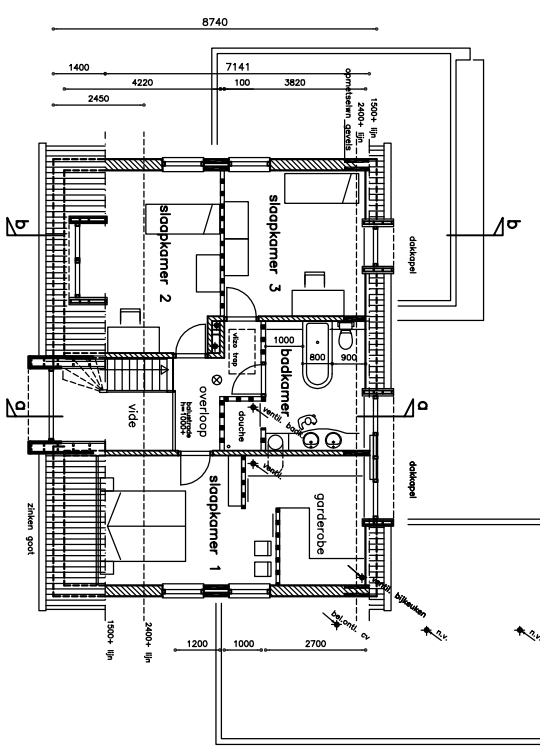

verdieping

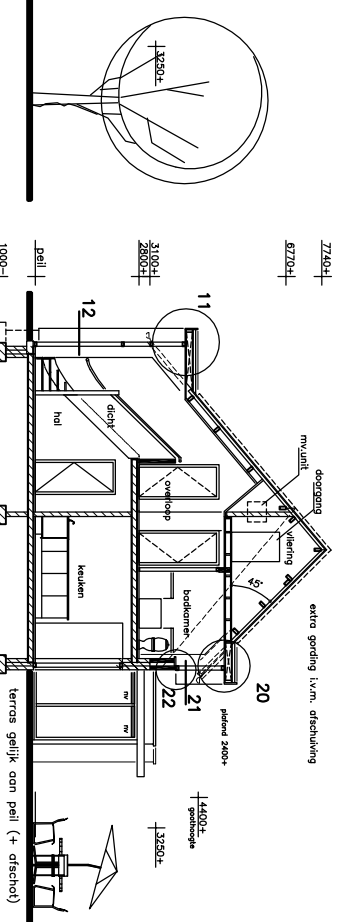

doorsnede aa

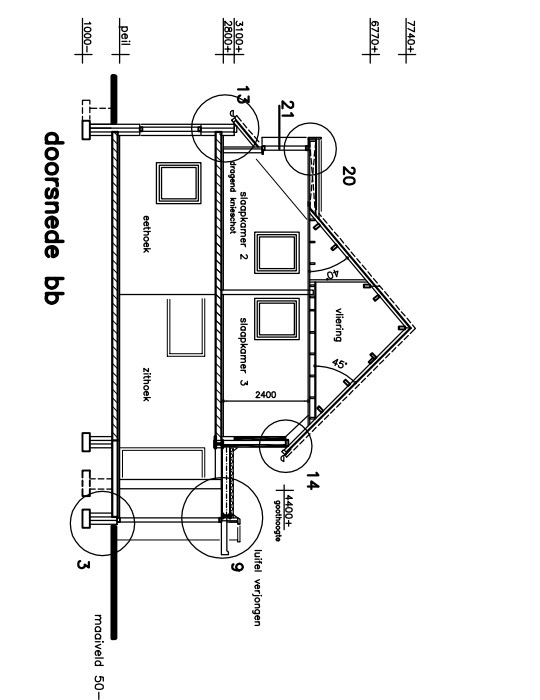

doorsnede bb

- materialenlijst :**
- metseiwerk pinct
 - metseiwerk gevels
 - metseiwerk aanbouw
 - boordplaat
 - kozijnen
 - romen, deuren
 - boedidealen
 - dakbedekking
 - goten
 - goten entree
 - dakkapellen
 - ⊗ pail = 4400 mm boven de kruin van de weg
- plintlijst + keimwerk, ontraciet**
- gevelstenen + keimwerk, room wit
 - metseiwerk
 - boordplaat
 - handhout, donker
 - handhout, licht, grijs
 - rookpannel, grijs
 - gebokken pannen, bruin-rood (bestaand)
 - zinken mastgoot
 - respa, natural prints NMO4/ST, pacific board
 - rookpannel, grijs
 - rookreider
- bestaand metseiwerk**
- nieuw metseiwerk
 - lichte schiedingswanden, nieuw

M.H. Levels
bouwkundige diensten

Julianstraat 13
 4612 CA Breda
 tel. 026-358186
 fax. 026-3546954

werk: Uitbreiding van een woonhuis
 aan de Bloemstraat 8b te Huissen

--- Bestektekening ---

opdr.: De Heer F. Welbie	blad	onderdeel:	gevels
gelt.: nml	Wilhelmijnestraat 15 te Huissen	beganegrond	verdieping
sch.: 1:100		doorsneden	
ddt.: 05-08-2007			
form.: A1			
gew.:			
	werk	blad	06-690
			BE-1

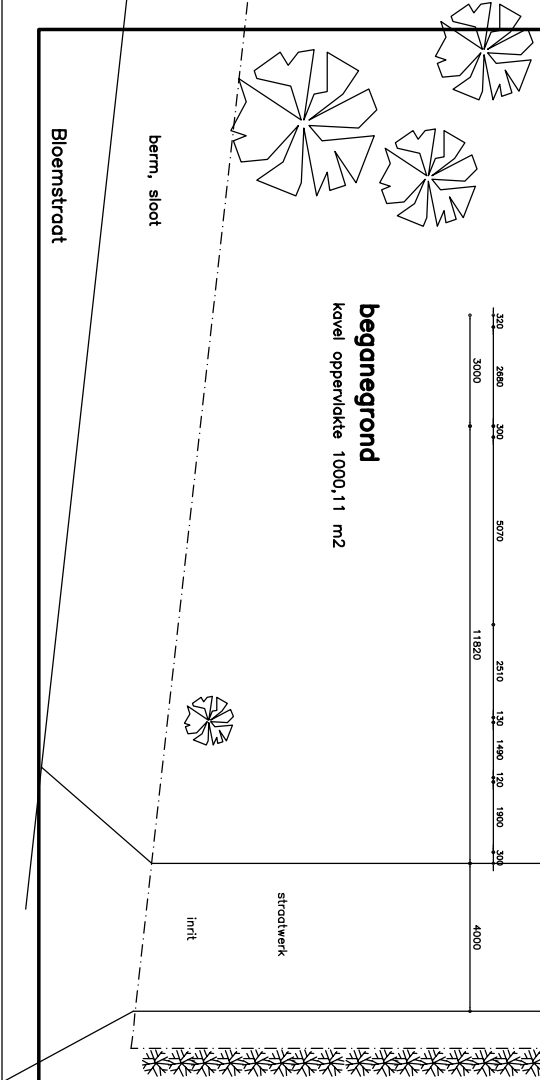

Bloemstraat
 berm, sloot
 Inrit
 straatwerk